

COPYRIGHT © Hangzhou EZVIZ Software Co., Ltd. Minden jog fenntartva.

Minden információ (beleértve többek közt a szövegeket, a képeket és a grafikonokat) a Hangzhou EZVIZ Software Co., Ltd. (a továbbiakban „EZVIZ”) tulajdonát képezik. Ez a felhasználói kézikönyv (a továbbiakban „a kézikönyv”) semmilyen módon nem sokszorosítható, nem módosítható, nem fordítható le és nem terjeszthető az EZVIZ előzetes írásos engedélye nélkül, sem részben sem egészben. Eltérő rendelkezés hiányában az EZVIZ nem vállal sem kifejezett, sem vélelmezett garanciát és jótállást a kézikönyvre vonatkozóan.

Erről a kézikönyvről

A Kézikönyv a termék használatával és kezelésével kapcsolatos utasításokat tartalmaz. Az itt szereplő képek, diagramok, ábrák és minden további információ csupán leírásként és magyarázatként szolgál. A kézikönyvben szereplő információk a firmware-frissítések és egyéb okok miatt előzetes értesítés nélkül változhatnak. A legújabb verzió a EZVIZ™ webhelyén (<http://www.ezviz.com>) található.

Felülvizsgálati feljegyzés

Új kiadás – 2025. december

Védjegynyilatkozat

EZVIZ™, ™, valamint a EZVIZ egyéb védjegyei és logói a EZVIZ tulajdonát képezik különböző joghatóságok területén. Az alább említett egyéb védjegyek és logók a megfelelő tulajdonosok tulajdonát képezik.

Jogi nyilatkozat

AZ ITT ISMERTETETT TERMÉK, VALAMINT ANNAK HARDVERE, SZOFTVERE ÉS FIRMWARE-JE A TÖRVÉNY ÁLTAL MEGENGEDETT LEGTELJESEBB MÉRTÉKIG „AZ ADOTT ÁLLAPOTBAN”, MINDEN ESETLEGES HIBÁJÁVAL EGYÜTT ÁLL RENDELKEZÉSRE, ÉS AZ EZVIZ EZEKRE SEM KIFEJEZETT, SEM A TÖRVÉNY ÁLTAL VÉLELMEZETT JÓTÁLLÁST NEM VÁLLAL, BELEÉRTVE AZ ELADHATÓSÁGRA, A KIELÉGÍTŐ MINŐSÉGRE, AZ ADOTT CÉLRA VALÓ ALKALMASSÁGRA, TOVÁBBÁ A HARMADIK FELEK JOGAINAK MEGSÉRTÉSÉRE VONATKOZÓ JÓTÁLLÁST. A EZVIZ, ANNAK IGAZGATÓI, TISZTSÉGVISELŐI, ALKALMAZOTTAI VAGY ÜGYNÖKEI SEMMILYEN ESETBEN SEM FELELŐSEK ÖN FELÉ SEMMILYEN KÜLÖNLEGES, KÖVETKEZMÉNYES, JÁRULÉKOS VAGY KÖZVETETT KÁRÉRT, BELEÉRTVE TÖBBEK KÖZÖTT A TERMÉK HASZNÁLATÁVAL ÖSSZEFÜGGÉSBEN AZ ÜZLETI HASZON ELVESZTÉSÉBŐL, AZ ÜZLETMENET MEGSZAKADÁSÁBŐL, ILLETVE AZ ADATOK VAGY DOKUMENTUMOK ELVESZTÉSÉBŐL EREDŐ KÁROKAT, MÉG AKKOR SEM, HA A EZVIZ VÁLLALATOT TÁJÉKOZTATTÁK AZ ILYEN KÁROK BEKÖVETKEZÉSÉNEK LEHETŐSÉGÉRŐL.

A VONATKOZÓ JOGSZABÁLYOK ÁLTAL MEGENGEDETT MAXIMÁLIS MÉRTÉKIG AZ EZVIZ TELJES KÁRTÉRÍTÉSI FELELŐSSÉGE SEMMILYEN ESETBEN SEM HALADHATJA MEG A TERMÉK EREDETI VÁSÁRLÁSI ÁRÁT.

AZ EZVIZ SEMMILYEN FELELŐSSÉGET NEM VÁLLAL A TERMÉK MŰKÖDÉSÉNEK MEGSZAKADÁSA VAGY SZOLGÁLTÁSKIMARADÁS KÖVETKEZTÉBEN AZ ALÁBBI OKOKBÓL FELMERÜLT SZEMÉLYI SÉRÜLÉSÉRT VAGY ANYAGI KÁRÉRT: A) AZ UTASÍTÁSOKTÓL ELTÉRŐ, NEM MEGFELELŐ TELEPÍTÉS VAGY HASZNÁLAT; B) A NEMZETBIZTONSÁG VAGY A KÖZREND VÉDELME; C) VIS MAIOR; D) ÖN VAGY A KÜLSŐ FÉL, BELEÉRTVE, DE NEM KIZÁRÓLAGOSAN, BÁRMELY KÜLSŐ FÉL ÁLTAL FORGALMAZOTT TERMÉK, SZOFTVER, ALKALMAZÁS STB. HASZNÁLATA.

AZ INTERNETELÉRÉSSEL RENDELKEZŐ TERMÉKEK ESETÉN A TERMÉK HASZNÁLATÁNAK KOCKÁZATAIT KIZÁRÓLAG ÖN VISELI. A EZVIZ SEMMILYEN FELELŐSSÉGET NEM VÁLLAL A RENDELLENES MŰKÖDÉSÉRT, A SZEMÉLYES ADATOK KISZIVÁRGÁSÁÉRT VAGY MÁS OLYAN KÁROKÉRT, AMELYEKET KIBERTÁMADÁSOK, HACKERTÁMADÁSOK, VÍRUSFERTŐZÉSEK VAGY MÁS INTERNETES BIZTONSÁGI VESZÉLYEK OKOZTAK; A EZVIZ AZONBAN KÉRÉSRE IDŐBEN MŰSZAKI TÁMOGATÁST NYÚJT. A TÉRFIGYELÉSSEL KAPCSOLATOS JOGSZABÁLYOK ÉS AZ ADATVÉDELMI TÖRVÉNYEK JOGHATÓSÁGONKÉNT ELTÉRŐEK. MIELŐTT A TERMÉKET HASZNÁLATBA VENNÉ, TANULMÁNYOZZON ÁT A JOGHATÓSÁGÁBAN HATÁLYOS MINDEN VONATKOZÓ TÖRVÉNYT ANNAK ÉRDEKÉBEN, HOGY A TERMÉK HASZNÁLATA MEGFELELJEN EZEKNEK A TÖRVÉNYEKNEK. AZ EZVIZ NEM VÁLLAL FELELŐSSÉGET ABBAN AZ ESETBEN, HA EZT A TERMÉKET JOGELLENES CÉLOKRA HASZNÁLJÁK.

HA A FENTIEK ÉS AZ ALKALMAZANDÓ JOG KÖZÖTT ELLENTMONDÁS TAPASZTALHATÓ, AKKOR AZ UTÓBBI AZ IRÁNYADÓ.

Tartalomjegyzék

Áttekintés	1
1. Csomag tartalma.....	1
2. Alapok.....	1
Szerezze be az EZVIZ alkalmazást	2
Telepítsen egy microSD™ kártyát (Opcionális)	3
Csatlakoztassa az áramforráshoz	3
Vegye fel a kamerát EZVIZ-fiókjába	4
A opció: Vezetékes beállítás	4
B opció: Wi-Fi beállítás.....	5
Telepítés	5
1. A telepítés helye.....	5
2. Szerelje fel a rögzítőlemez.....	5
3. A kamera telepítése.....	6
Az eszköz megtekintése	7
1. Élő nézet	7
2. Beállítások	8
EZVIZ kapcsolat	9
1. Amazon Alexa használata.....	9
2. A Google Assistant használata	9
GYIK	10
A videotermékek használatára vonatkozó kezdeményezések	11

Áttekintés

1. Csomag tartalma



Kamera (1 db)



Hálózati adapter (1 db)



Tápkábel (1 db)



Fúrósablon (1 db)



Szerelőlemez (1 db)



Csavarkészlet (1 db)



Szabályozási információk (2 db)



Gyors üzembe helyezési útmutató (1 db)

i A hálózati adapter megjelenése a tényleges megvásárolt modell függvénye.

2. Alapok

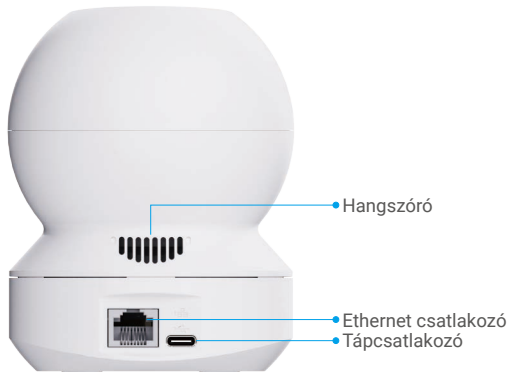



A gömböt billentse felfelé

Név	Leírás
LED jelző	<ul style="list-style-type: none"> — Folyamatos piros: A kamera elindul. • • Lassan villogó piros: Hálózati kivétel. •••• Gyorsan villogó piros: Kamerakivétel (pl. microSD™-kártya hiba). — Folyamatos kék: Az EZVIZ alkalmazásban videó megtekintése történik. • • Lassan villogó kék: A kamera megfelelően működik. •••• Gyorsan villogó kék: Kamera kész a hálózati konfigurációra.
microSD™-kártyanyílás	<ul style="list-style-type: none"> • Helyezzen egy microSD™-kártyát (külön kapható) a kártyanyílásba. Használat előtt az EZVIZ alkalmazásban inicializálja a kártyát. • Ajánlott jellemzők: 10-es osztály, maximális tárhely: 512 GB.
RESET gomb	Ha a kamera működik, tartsa lenyomva a gombot 4 másodpercig az újraindításhoz és az összes paraméter alapértelmezett értékre állításához.

Szerezze be az EZVIZ alkalmazást

1. Csatlakoztassa mobiltelefonját a Wi-Fi hálózatra (javasolt).
2. Töltse le és telepítse az EZVIZ alkalmazást a "EZVIZ" keresésével az App Store-ban vagy a Google Play™-en.
3. Indítsa el az alkalmazást, majd regisztráljon egy EZVIZ felhasználói fiókot.

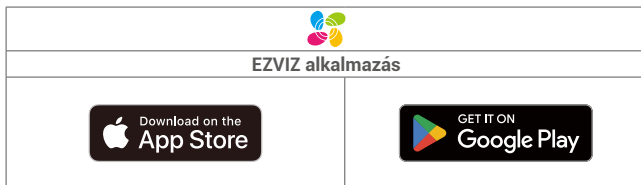

- i** Ha már használja az alkalmazást, kérjük, győződjön meg arról, hogy telepítve van a legújabb verzió. Elérhető frissítések kereséséhez látogasson el az App Store-ba, és keressen rá az EZVIZ kifejezésre.

Telepítsen egy microSD™ kártyát (Opcionális)

1. Forgassa a gömböt felfelé, amíg meg nem jelenik a kártyanyílás.
2. Helyezzen egy microSD™-kártyát (külön kapható) a kártyanyílásba.

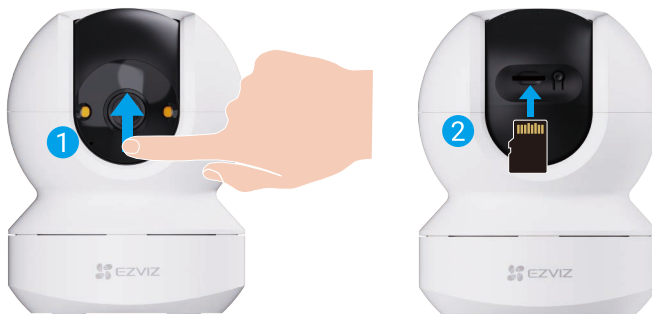

- i** A microSD™-kártya behelyezése után az alábbi lépések szerint inicializálja a kártyát az EZVIZ alkalmazásban használat előtt.
1. Az EZVIZ alkalmazásban koppintson a Készülékbeállítások felület Felvételek listája elemére, és ellenőrizze az SD-kártya állapotát.
 2. Ha a microSD™ kártya állapota "Inicializálatlan"ként jelenik meg, koppintson az inicializálásához. Az állapot ezután Használatban-ra változik, lehetővé téve a videók tárolását.

Csatlakoztassa az áramforráshoz

Csatlakoztassa a tápcsatlakozót egy hálózati aljzathoz a tápegységgel és a tápkábellel (a csomagban található). Amikor a LED jelző gyorsan villog kék színben, azt jelzi, hogy az indítási folyamat befejeződött, és az eszköz készen áll a hálózati konfigurációra.



- i**
- Javasoljuk, hogy a csomagban található tápkábelt és hálózati adaptert használja.
 - A tápellátás megszüntetéséhez húzza ki a tápcsatlakozót az eszközből.

Vegye fel a kamerát EZVIZ-fiókjába

Csatlakoztassa a kamerát vezetékes vagy Wi-Fi hálózathoz, majd adja hozzá az EZVIZ alkalmazáshoz.

- Vezetékes kapcsolat: Csatlakoztassa a kamerát egy routerhez. Lásd: "[A opció: Vezetékes beállítás](#)".
- Wi-Fi konfiguráció: Konfigurálja a Wi-Fi beállításokat. Lásd: "[B opció: Wi-Fi beállítás](#)".

i Hálózati prioritás: vezetékes hálózat > Wi-Fi.

A opció: Vezetékes beállítás

1. Csatlakoztassa a kamerát a router LAN-csatlakozójához az Ethernet kábellel (külön kapható).

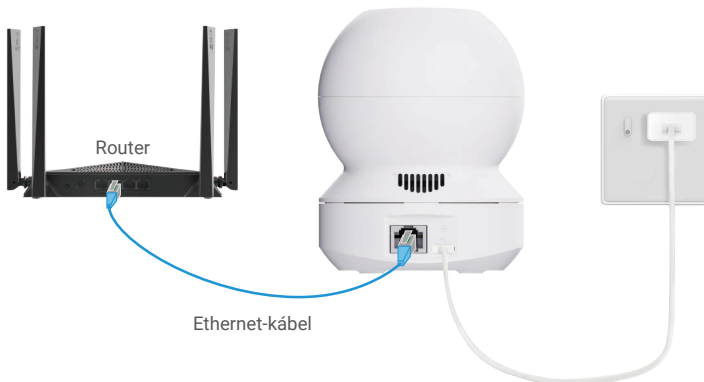

i Amikor a LED lassan villogó kékre vált, azt jelzi, hogy a kamera csatlakozott az internethez.

2. Jelentkezzen be fiókjába az EZVIZ alkalmazás használatával.
3. A kezdőképernyő jobb felső sarkában található „+” jelre koppintva nyissa meg a QR-kód beolvasása felületet.
4. Olvassa be a Gyors használatba vételi útmutató borítóján vagy a kameratesten lévő QR-kódot.



i A készülék SN-jét is közvetlenül megadhatja a hozzáadáshoz.

5. Kövesse az EZVIZ App varázslót, hogy hozzáadja az eszközt az EZVIZ app fiókjához.

B opció: Wi-Fi beállítás

i Csatlakoztassa a kameráját ahhoz a wifi-hálózathoz, amelyhez a mobiltelefonjával is csatlakozik.

1. Jelentkezzen be fiókjába az EZVIZ alkalmazás használatával.
2. A kezdőképernyő jobb felső sarkában található „+” jelre koppintva nyissa meg a QR-kód beolvasása felületet.
3. Olvassa be a Gyors használatba vételi útmutató borítóján vagy a kameratesten lévő QR-kódot.



i A készülék SN-jét is közvetlenül megadhatja a hozzáadáshoz.

4. Kövesse az EZVIZ alkalmazás varázslóját a Wi-Fi konfiguráció befejezéséhez, és adja hozzá a monitort az EZVIZ fiókjához.

Telepítés

1. A telepítés helye

Válasszon egy helyet, amely szabad és tiszta látómezővel bír, és ahol megfelelő erősségű vezeték nélküli jelet kap a kamera. Kérjük, tartsa szem előtt a következő tippeket:

- A készüléket csak beltéren telepítse, mivel nem vízálló.
- Távolítsa el a védőfóliát az optikáról.
- Ellenőrizze, hogy a fal képes-e megtartani a kamera súlyának legalább háromszorosát.
- Ne szerelje a kamerát olyan helyre, ahol túl sok közvetlen fény éri a kamera lencse.
- Az EZVIZ alkalmazásban az észlelési érzékenységet a helyszín kiválaszt ajánlott beállítani. Így ellenőrizheti, hogy a kamera helyén észlelhető-e a mozgás, és az észlelt objektum mérete és távolsága alapján beállíthatja az érzékenységet.
- Ajánlott telepítési magasság: 3 méterrel (≈ 9.8 láb) a talaj felett.

2. Szerelje fel a rögzítőlemezt

A kamera elhelyezhető vízszintesen, illetve a mennyezetre szerelve. A példához a mennyezeti telepítést fogjuk használni.

1. A fúrósablont helyezze arra a felületre, amelyre a kamerát szerelni fogja.
2. (Csak betonfal/betonmennyezet esetén) Készítse el a csavarfuratokat a sablon használatával, és helyezzen be három tiplit.
3. Rögzítse a tartólemezt három fémcsavarral.

- i** • A fúrósablon nyila ugyanabba az irányba mutasson, mint a kamera lencséje.
- A tartólemez felszerelésekor igazítsa a tartólemezen található nyilat a fúrósablon nyilajához.

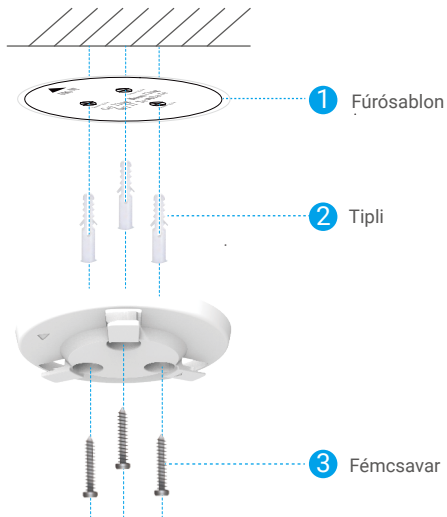

3. A kamera telepítése

Helyezze a kamerát a tartólemezre, és forgassa az óramutató járásával megegyező irányba, amíg rögzül.

i A kamera felszerelésekor győződjön meg arról, hogy a kamera lencséje ugyanabba az irányba néz, mint a rögzítőlap nyílja.



Az eszköz megtekintése

 Az alkalmazás felülete változhat a verziófrissítés miatt.







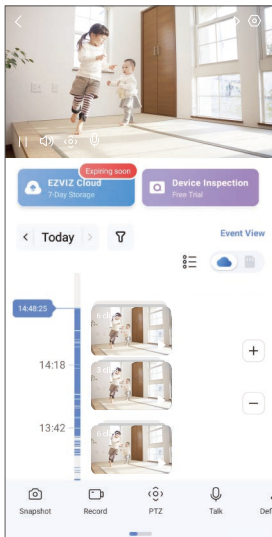



1. Élő nézet





Az EZVIZ alkalmazás elindításakor az eszközoldal lesz látható, az alábbi ábrának megfelelően.

Rákapcsolódhat az élő képre vagy hangra, pillanatfelvételeket vagy videófelvételeket készíthet, és kiválaszthatja a kívánt videófelbontást.



 További ikonok megjelenítéséhez csúsztassa jobbra és balra a képernyőt.

Ikon	Leírás
	Megosztás. Ossa meg eszközét, akivel csak akarja.
	Beállítások. Az eszköz beállításainak megtekintése vagy módosítása.
	Pillanatkép. Készítsen pillanatképet.
	Videófelvétel. A felvétel kézi indítása/leállítása.
	PTZ. Forgassa el a kamerát a látómező kiszélesítéséhez. Előre beállított helyszín. Vezérelje a PTZ-t, hogy a megfigyelési helyet előre beállított helyként állítsa be.
	Beszélgetés. Koppintson az ikonra, majd kövesse a képernyőn megjelenő utasításokat, ha hallani kívánja a kamera előtt álló személyeket, vagy beszélni akar velük.
	Felbontás. Koppintson a videófelbontás kiválasztásához.
	Adatvédelmi mód. Érintse meg a privát mód engedélyezéséhez. A kamera gömbje felfelé fordul, amíg az objektívet a készülékház le nem takarja, és az élő nézet már nem jelenik meg.  A live nézet területén megérintheti a letiltás gombot a privát mód kikapcsolásához, és az objektív visszaáll vízszintes helyzetbe.
	Automatikus járőrözés. Érintse meg az ikont, és a PTZ többszöges járőrözést végezhet az alapértelmezett vagy egyéni előbeállítás pontja alapján.
	360°-os kép. Koppintson a 360 fokos kép elkészítéséhez.

Ikon	Leírás
	Riasztás. Érintse meg az ikont, és a készülék hangokat és villogást ad ki a betolakodók elriasztása érdekében.
	Közeleli eszköz. Koppintson, hogy ellenőrizze a közelben elérhető eszközöket.
	PiP. A videó megjelenítése egy másik használt alkalmazás tetején.
	Tipp. Koppintson a ikonra az eszközzel kapcsolatos további információk megtekintéséhez.
	Átrendezés. Átrendezze a fenti funkciók sorrendjét.

2. Beállítások

A beállítások oldalon megadhatja a készülék paramétereit.

Paraméter	Leírás
Név	Tekintse meg, vagy koppintson ide az eszköz nevének testreszabásához.
Intelligens észlelés	Itt válthat a készülék különböző észlelési módjai között.
Üzenetértésítés	Kezelheti az eszközüzeneteket és az EZVIZ alkalmazás értesítéseit.
Hangbeállítások	Beállíthatja a megfelelő audio paramétereket az eszközhöz.
Képbeállítások	Beállíthatja a készülékéhez kapcsolódó képparamétereket.
Fénybeállítások	Itt állíthatja be az eszköz különböző fényparamétereit.
PTZ-beállítások	Itt állíthatja be a készülék PTZ-paramétereit, például a PTZ-pozíció kalibrálását és a PTZ-beállításokat.
Felvétel lista	Itt kiválaszthatja a készülékhez tartozó különböző rögzítési típusokat, és megtekintheti a microSD™-kártya állapotát.
Adatvédelmi beállítások	Itt titkosíthatja a videókat titkosítási jelszóval, vagy engedélyezheti az adatvédelmi módot.
Hálózati beállítások	Láthatja a kapcsolat állapotát és konfigurálhatja a Wi-Fi hálózatot.
Eszköz Információ	Itt tekintheti meg a készülék adatait.
Eszköz megosztása	Megoszthatja az eszközt családtagjával vagy vendégével.
EZVIZ Cloud	Előfizethet és kezelheti a felhőalapú tárhelyet.  A funkció csak bizonyos országokban áll rendelkezésre. A vásárlás előtt ellenőrizze az országában a rendelkezésre állást. A gyártó fenntartja a végleges magyarázatra vonatkozó jogot.
Eszköz újraindítása	Koppintson ide az eszköz újraindításához.
Eszköz törlése	Itt megérintve törölheti a készüléket az EZVIZ alkalmazásból.

1. Amazon Alexa használata

Ezek az utasítások lehetővé teszik az EZVIZ-eszközök vezérlését Amazon Alexával. Ha bármilyen nehézségbe ütközik a művelet során, lapozzon a **Hibaelhárítás részhez**.

Kezdés előtt ellenőrizze a következőket:

1. Az EZVIZ-eszközök csatlakoztatva vannak-e az EZVIZ alkalmazáshoz.
2. Az EZVIZ alkalmazásban az Eszközbeállítások oldalon kapcsolja ki a Kép titkosítását.
3. Van egy Alexa-kompatibilis eszköze (pl. Echo Spot, Echo-Show, All-new Echo-Show, Fire TV [minden generáció], Fire TV-stick [csak második generáció] vagy Fire TV Edition okos tévék).
4. Az Amazon Alexa alkalmazás már telepítve van okoseszközére, és létrehozott egy fiókot.

Az EZVIZ-eszközök vezérlése az Amazon Alexával:

1. Nyissa meg az Alexa alkalmazást, és válassza ki a „Funkciók és játékok” lehetőséget a menüből.
2. A Funkciók és játékok képernyőn keressen rá az „EZVIZ” kifejezésre, és megtalálja az „EZVIZ”-funkciókat.
3. Válassza ki a kívánt EZVIZ-eszközfunkciót, majd koppintson az **HASZNÁLAT ENGEDÉLYEZÉSE** lehetőségre.
4. Írja be EZVIZ-felhasználónevét és -jelszavát, majd koppintson a **Bejelentkezés** lehetőségre.
5. Koppintson az **Engedélyezés** gombra, hogy az Alexa hozzáférhessen az EZVIZ-fiókjához, és vezérelhesse az EZVIZ-eszközeit.
6. Ekkor az „EZVIZ sikeres összekapcsolása” üzenet jelenik meg. Most koppintson a **ESZKÖZÖK FELFEDEZÉSE** lehetőségre, hogy az Alexa felismerhesse az összes EZVIZ-eszközt.
7. Menjen vissza az Alexa alkalmazás menüjébe, és válassza a „Eszközök” lehetőséget. Ekkor az eszközök alatt megtalálja az összes EZVIZ-eszközét.

Hangutasítás

Új okoseszköz felfedezéséhez használja az Alexa alkalmazás „Okosotthon” menüjét, vagy az Alexa hangvezérlő funkciót. A megtalált eszköz készen áll a hangvezérlésre. Adjon egyszerű parancsokat az Alexának.

i Az eszköz neve például: „xxx kamera megjelenítése” módosítható az EZVIZ alkalmazásban. Minden alkalommal, amikor megváltoztatja egy eszköz nevét, a név frissítéséhez újra fel kell fedeznie az eszközt.

Hibaelhárítás

Mit tegyek, ha Alexa nem találja meg a készülékeket?

Ellenőrizze az internetkapcsolatot.

Próbálja újraindítani az okoseszközt, és fedezze fel újra az eszközt az Alexával.

Miért "Offline" az eszköz állapota az Alexa alkalmazásban?

Lehet, hogy megszakadt a vezeték nélküli kapcsolat. Próbálja újraindítani az okoseszközt, és fedezze fel újra az eszközt az Alexával.

Előfordulhat, hogy a routeren nincs internet-hozzáférés. Ellenőrizze, hogy a kiszolgáló csatlakozik-e az internethez, és próbálja újra.

i Az Amazon Alexa használatát támogató országokról lásd az [Alexa hivatalos weboldalát](#).

2. A Google Assistant használata

A Google Assistant aktiválhatja EZVIZ-eszközét, és bekapcsolhatja az élő nézetet a Google Assistant hangparancsainak használatával.

A következő eszközökre és alkalmazásokra van szükség:

1. Egy működő EZVIZ alkalmazás.
2. Az EZVIZ alkalmazásban az Eszközbeállítások oldalon kapcsolja ki a Kép titkosítását, és kapcsolja be az Audiót.
3. Egy tévé, működő Chromecast kapcsolattal.
4. A Google Assistant alkalmazás telepítve a telefonján.

A kérdéshez kövesse az alábbi lépéseket:

1. Állítsa be az EZVIZ-eszközt, és ellenőrizze az alkalmazáson, hogy megfelelően működik-e.
2. Tölts le a Google Home alkalmazást az App Store-ból vagy a Google Play™-ből, és jelentkezzen be Google-fiókjába.
3. A Myhome képernyőn koppintson a „+” elemre a bal felső sarokban, és válassza a menüből a „Eszköz beállítása” lehetőséget,

- hogy a beállítási felületre lépjen.
- Koppintson a „**Együttműködik a Google-lal**” elemre, és keressen rá az „EZVIZ” kifejezésre, hogy megtalálja az „EZVIZ”-funkciókat.
 - Írja be EZVIZ-felhasználónevét és -jelszavát, majd koppintson a **Bejelentkezés** lehetőségre.
 - Koppintson az **Engedélyezés** gombra, hogy a Google hozzáférhessen az EZVIZ-fiókjához, és vezérelhesse az EZVIZ-eszközeit.
 - Koppintson a **Vissza az alkalmazáshoz** elemre.
 - Kövesse a fenti lépéseket az engedélyezés végrehajtásához. A szinkronizálás befejeztével az EZVIZ-szolgáltatás megtalálható lesz a szolgáltatások listájában. Az EZVIZ-fiók alatt található kompatibilis eszközök listájának megtekintéséhez koppintson az EZVIZ-szolgáltatás ikonra.
 - Most próbáljon ki néhány parancsot. Használja a rendszer beállításakor létrehozott kameranevet.

A felhasználók külön-külön vagy csoportosan is kezelhetik az eszközöket. Az eszközök hozzáadása egy szobához lehetővé teszi a felhasználók számára, hogy egyszerre vezéreljenek egy egész eszközcsoportot egyetlen parancssal.

További információkért tanulmányozza a hivatkozást:

<https://support.google.com/googlehome/answer/7029485?co=GENIE.Platform%3DAndroid&hl=en>

GYIK

K: Ha a kamera offline állapotban van, folytatódik a videófelvétel?

V: Ha a kamera be van kapcsolva, de nem csatlakozik az internethez, akkor a microSD™-kártyára történő videófelvétel folytatódik, de a felhőbe történő felvétel leáll. Ha a kamera ki van kapcsolva, mindkét videófelvétel leáll.

K: Mit tegyek, ha elfelejtem a jelszavam?

V: Kérjük, lépjen be az EZVIZ alkalmazás bejelentkezési oldalára, és koppintson az "Elfelejtett jelszó?" lehetőségre. Ezután adja meg fiókjához tartozó e-mail címet vagy telefonszámot, majd koppintson a Küldés gombra. A megerősítő kód megérkezete után írja be a kódot, és állítsa be új jelszavát.

K: Miért nem kapom meg az ellenőrző kódom?

- V:
- Ha e-mailben regisztrálta a fiókot, ellenőrizze a törlött levelek közt.
Ha továbbra sem kapod meg az ellenőrzőkódot, előfordulhat, hogy az e-mail szűrője/letiltása korlátozza ezt az e-mailt, ezért egyeztess az e-mail-szolgáltatóddal.
 - Ha mobilszámon keresztül regisztrált, ellenőrizze, hogy a mobilja képes-e SMS rövid kódok fogadására vagy sem.
 - Ha továbbra sem kapja meg az ellenőrző kódot, küldje el a számát, a lakóhely szerinti országát és a kérelem időpontját a támogatási központnak a support@ezviz.com címre, vagy forduljon a regionális támogatási csapathoz.

K: Mit tegyek, ha a Wi-Fi konfiguráció nem sikerült?

V: Kérjük, ellenőrizze a következő beállításokat:

- Győződjön meg róla, hogy a mobiltelefonja csatlakozik a Wi-Fi hálózathoz, és hogy a Wi-Fi hálózat megfelelően működik.
- Ellenőrizze a hálózat állapotát:
 - Győződjön meg róla, hogy a hálózatán nincs tűzfal vagy egyéb korlátozás.
 - Győződjön meg róla, hogy a router képes IP-címet kiosztani az eszközöknek, vagy tiltsa le a statikus IP-beállítást (a DHCP alapértelmezés szerint minden EZVIZ-eszközön engedélyezve van).
- Állítsa vissza a kamerát, győződjön meg róla, hogy a kamera Wi-Fi konfigurációs módban van, majd fejezze be az eszköz beállítását az EZVIZ alkalmazásban.

K: A készülék ellenőrző kódjának lekérdezése (6 nagybetű)?

V: Felhívjuk figyelmét, hogy a legtöbb EZVIZ készülék esetében általában kétféleképpen kaphatja meg a 6 nagybetűs eszközellenőrző kódot:

- A legtöbb modell esetében az EZVIZ készülék matricáján/címkéjén található;
- Alternatívaként az ellenőrző kódot a kamera Beállítások -> Eszközinformációk -> Ellenőrző kód menüpontjában is megtalálhatja.

 A készülékre vonatkozó további információkat a www.ezviz.com/eu weboldalon talál.

A videotermekek használatára vonatkozó kezdeményezések

Kedves Tisztelt EZVIZ Felhasználók,

A technológia érinti életünk minden területét. Előretékinő technológiai vállalatként egyre inkább tudatában vagyunk annak a szerepnek, amit a technológia játszik életünk hatékonyságának és minőségének javításában. Ugyanakkor tisztában vagyunk azzal is, hogy helytelen használat esetén milyen potenciális károkat okozhat. A videókamerák például valós, teljes és tiszta képeket rögzíthetnek, ezért kiválóan alkalmasak tények reprezentálására. Ennek ellenére a videofelvételek helytelen terjesztése, felhasználása és/vagy feldolgozása sérti mások magánéletét, jogos jogait és érdekeit.

Elköteleztünk magunkat az innovatív technológia fejlesztése mellett a jó ügy érdekében, és ezért az EZVIZ-nél határozottan támogatjuk, hogy minden felhasználó helyesen és felelősségteljesen használja a videotermekeket, ezzel közösen pozitív környezetet teremtve, ahol minden kapcsolódó gyakorlat és felhasználás megfelel az alkalmazandó törvényeknek és szabályozásoknak, tiszteletben tartja az egyének érdekeit és jogait, valamint elősegíti a társadalmi erkölcsöt.

Itt vannak az EZVIZ kezdeményezései, amelyekre nagyra értékeljük figyelmét:

1. Minden egyes személy jogosult arra, hogy magánéletét védje, és a videókamerák használata nem kerülhet ellentétbe ezekkel a jogos elvekkel. Ezért ésszerű és hatékony módon kell megjeleníteni egy figyelmeztető értesítést, amely tisztázza a megfigyelési tartományt, amikor videotermekeket telepítenek nyilvános helyeken. Nem nyilvános területek esetében alaposan meg kell mérni az érintett személyek jogait és érdekeit, ideértve többek között azt, hogy a videókamerákat csak az érdekeltelek beleegyezése után telepítheti, és a rendkívül láthatatlan videókamerákat nem szabad mások tudomása nélkül telepíteni.
2. A videotermekek objektíven rögzítik a valós tevékenységek felvételeit meghatározott időben és térben. A videókamerákkal történő önvédelem érdekében a felhasználóknak ésszerű módon előre meg kell jelölniük az érintett személyeket és jogokat, hogy elkerüljék mások képkalkotási, magánélethez kapcsolódó vagy egyéb joguk megsértését. Megjegyzendő, ha a kamerán engedélyezi a hangfelvétel funkciót, a kamera a figyelési tartományon belüli hangokat rögzíti, beleértve a beszélgetéseket is. Javasoljuk, hogy a térfelügyelési tartományban található potenciális hangforrásokról végezzen átfogó értékelést, hogy a hangfelvétel bekapcsolása előtt teljesen megérthesse a szükségességet és a ésszerűséget.
3. A használatban lévő videókamerák folyamatosan generálnak hang- és vizuális adatokat valós helyszínekről - lehetőség szerint biometrikus adatokat is tartalmazva, például arcképeket - a felhasználó termékjellemzéseinek alapján. Ilyen adatokat lehet használni vagy feldolgozni a használatra. A videotermekek csupán technológiai eszközök, amelyek nem képesek és nem is tudnak emberi módon jogi és erkölcsi normákat gyakorolni az adatok törvényes és megfelelő használatának irányítására. Azoknak a módszereknek és céloknak a különbséget jelentik, amelyeket az adatokat generáló emberek irányítására és felhasználására használnak. Ezért az adatkezelőknek nemcsak az alkalmazandó törvényeket és rendeleteket kell szigorúan betartaniuk, hanem teljes mértékben tiszteletben kell tartaniuk a nem kötelező érvényű szabályokat is, beleértve a nemzetközi egyezményeket, az erkölcsi normákat, a kulturális normákat, a közrendet és a helyi szokásokat is. Továbbá mindig előtérbe kell helyeznünk az adatvédelemet, a képkalkotási jogokat és más ésszerű érdekeket.
4. A videókamerák által folyamatosan generált videóadatok a különböző érdekelt felek jogait, értékeit és egyéb igényeit hordozzák. Ezért rendkívül fontos az adatbiztonság biztosítása és a termékek rosszindulatú behatolás elleni védelem. Minden felhasználónak és adatkezelőnek minden ésszerű és szükséges intézkedést meg kell tennie a termék- és adatbiztonság maximalizálása érdekében, elkerülve az adatszivárgást, helytelen közzétételt vagy visszaélést, beleértve, de nem kizárólag, a hozzáférési ellenőrzés beállítását, a megfelelő hálózati környezet kiválasztását, ahol a videotermekek csatlakoznak, a hálózati biztonság létrehozását és folyamatos optimalizálását.
5. A videókamerák nagy mértékben hozzájárultak társadalmunk biztonságának fokozásához, és úgy gondoljuk, hogy továbbra is pozitív szerepet játszanak majd mindennapi életünk különböző aspektusaiban. A termékekkel való visszaélés bármilyen kísérlete emberi jogok megsértésére vagy törvénytelen tevékenységek folytatására ellentmond a technológiai innováció és a termékfejlesztés értékének lényegének. Minden felhasználót arra ösztönzünk, hogy saját módszereket és szabályokat állítson fel a videókamerák használatának értékelésére és felügyeletére, hogy a videókamerák mindig megfelelően, gondosan és jó szándékkal használják őket.